

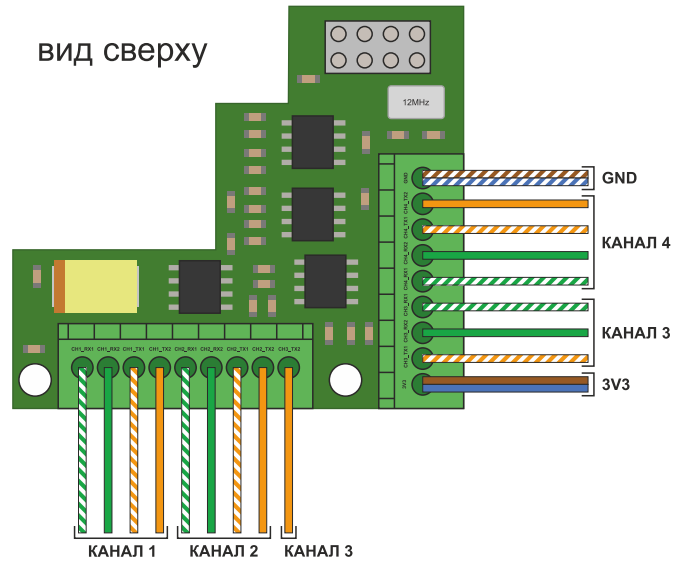

Плата расширения ИК модуль



Подключение:

Для подключения используется витая пара.
Передатчики имеют разъем RJ45. Обжим по стандарту EIA/TIA 568B

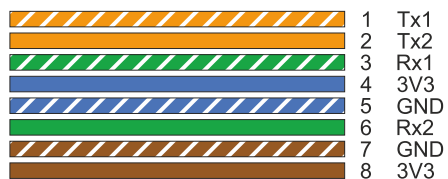

Коричневый и синий - +3V3 (Плюс)
Бело-коричневый и бело-синий - GND (минус)
Оранжевый, бело-оранжевый, зеленый и бело-зеленый - сигнальные провода.

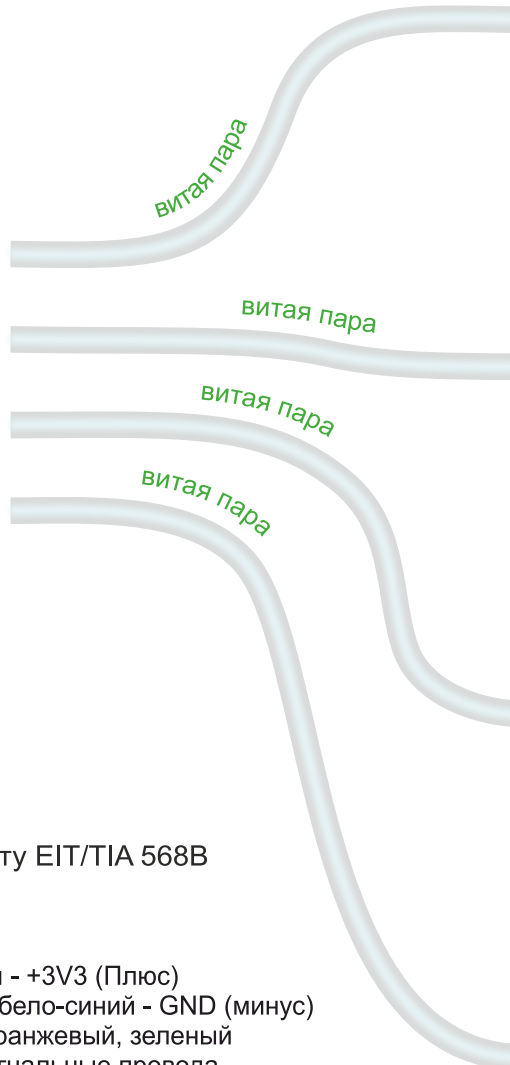

EIA/TIA 568B Канал 1

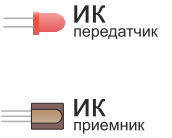
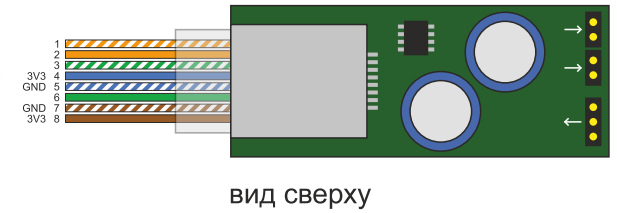

EIA/TIA 568B Канал 2

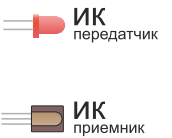
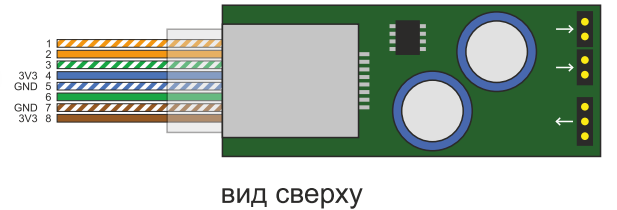

EIA/TIA 568B Канал 3

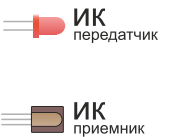
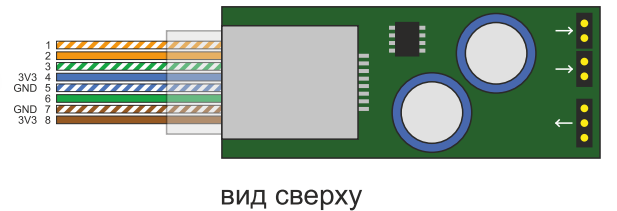

EIA/TIA 568B Канал 4





Схема подключения

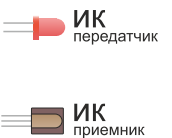
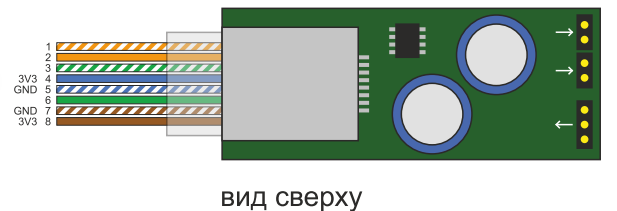